

## 最高のスピード感!誰が最速の称号を手に入れるか!

- 頭を下にした姿勢でそりに乗り、2レーンから10レーンの人数で一齐に斜面を滑り降りるタイプのスライダーです。グループで遊びに来られた方には、最適な楽しみを提供することができます。
- 滑る人のテクニックにより、滑り降りるスピードが変化しますので競争心を高めます。
- 素早くスピードに乗ってゴールを目指します。タイマーアタック機能を取り付ける事により、よりゲーム性の高いアトラクションとなります。
- 波打つ直線を進むプロレーサーと、ループ状のクローズスライダー(閉鎖型)から直線のオープンスライダーに変化する仕様となっていて、横一列になるときに誰が先頭かわからない楽しみを味わえるオクトパスレーサーの2つのタイプがあります。



### 《メンテナンス特性》

- ・耐久性をよりたかめるために、通常より硬質のファイバーグラスを使用しています。
- ・良質のゲルコートを使用し、表面の耐久性を高めています。
- ・通常のスライダーの設計より、スライダー自体を支持するポイントを多めに設計しており、スライダー自体の負荷を低減する設計になっています。

### 《商品バリエーション》

- ・ProRACER(プロレーサー)…6レーン
- ・OctopusRACER(オクトパスレーサー)…8レーン

### 《スペック》プロレーサーの基本設定

- ・キャパシティー:900人/時間(HAC)
- ・本体設置面積:L92.0m×W12.0m×H9.9m
- ・滑走距離:94m 必要水量:16.0m<sup>3</sup>/分
- ・機械室寸法:L5.0m×W5.0m×H3.0m
- ・電気容量:120kw(3相200V)
- ・着水プール不要

### Plan

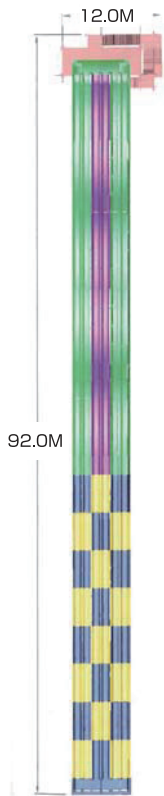

### 3D Perspective

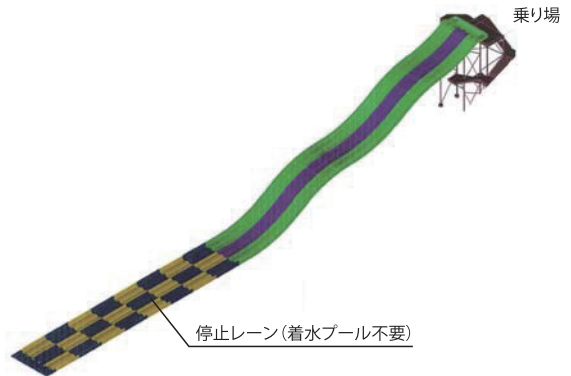

### Elevation

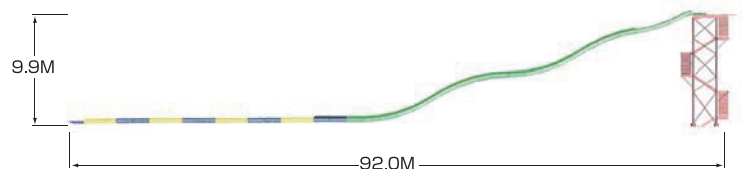

# PLUMMET™ (FreeFALL)

プルメット (フリーフォール)

## スリル満点。フリーフォール型スライダー!!

- ウォータースライダーの中でもシンプルにスリルとスピード感が味わえるのが、このフリーフォールです。およそ9階建てのビルの高さに設置されたSky Boxと呼ばれるスタートデッキから、足首をクロスさせ、頭は腕で抱えてほぼ垂直に滑降します。トップスピードはおよそ時速55km/hにもなります。(※高さは設計によります)
- シンプルなフリーフォール体験のPLUMMET、クローズスライダー(閉鎖型)のTurboTUNNEL、波打つように2段階に分けて落下するMulutiBUMP、大きなループを加え縦方向と横方向のスリルを一度で味わえるSuperLOOPの4種類があります。



### 《メンテナンス特性》

- ・耐久性をよりたかめるために、通常より硬質のファイバーグラスを使用しています。
- ・良質のゲルコートを使用し、表面の耐久性を高めています。
- ・通常のスライダーの設計より、スライダー自体を支持するポイントを多めに設計しており、スライダー自体の負荷を低減する設計になっています。

### 《商品バリエーション》

- ・FreeFall(フリーフォール)
- ・TurboTUNNEL(ターボトンネル)
- ・MultiBUMP(マルチバンプ)
- ・SuperLOOP(スーパー LOOP)

### 《スペック》

- ・キャパシティー:360人/時間(HAC)
- ・本体設置面積:L76.7m×W3.0m×H17.2m
- ・滑走距離:①82.5m、②89.8m 必要水量:7.7m<sup>3</sup>/分
- ・機械室寸法:L5.0m×W4.0m×H3.0m
- ・電気容量:80kw(3相200V)
- ※着水プール:不要

### Plan

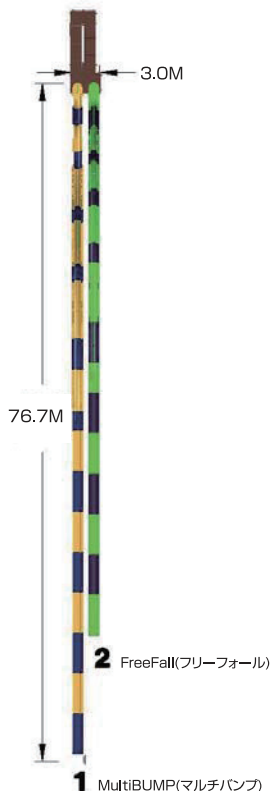

### 3D Perspective

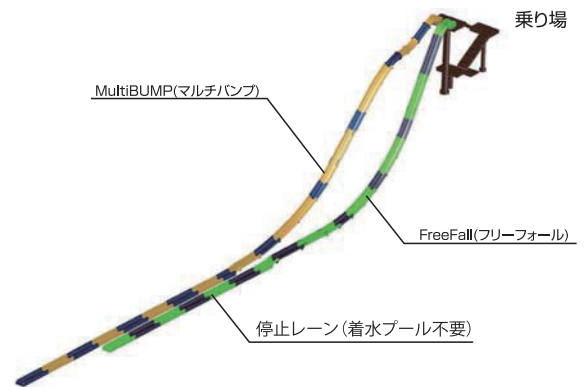

### Elevation

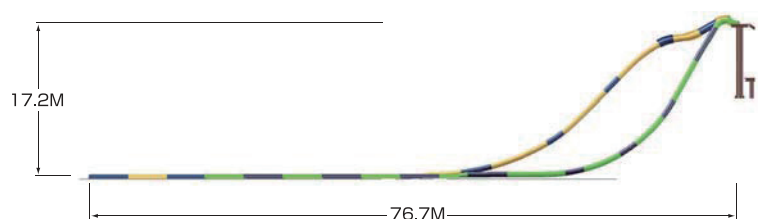

# ROCKET™ (HydroMAGNETIC ROCKET)

ロケット (ハイドロマグネティック ロケット)

## 新時代のコースター型スライダー!リニアの力でスピードアップ!!

- スライダーなのに上に登っていく不思議な体験。マジックではありません。リニアマグネットの技術を利用し、なめらかにコースを登って行きます。
- ローラーコースターのように4人が一列に並んで搭乗し、上がったたり下がったりを繰り返し、頂上から一気に滑り降りるスピード感は最高です。
- 世界中のウォータースライダーファンが、その概念を変えざるを得ないほど楽しく新しいアトラクションになっています。
- まだ国内にはない日本初のプールアトラクションであり、周辺施設との差別化および目玉集客装置としての効果が期待できます。



### 《メンテナンス特性》

- ・耐久性をよりたかめるために、通常より硬質のファイバーグラスを使用しています。
- ・良質のゲルコートを使用し、表面の耐久性を高めています。
- ・通常のスライダーの設計より、スライダー自体を支持するポイントを多めに設計しており、スライダー自体の負荷を低減する設計になっています。

### 《商品バリエーション》

- ・HydroMAGNETICROCKET (ハイドロマグネティックロケット)

### 《スペック》

- ・キャパシティー:720人/時間(HAC)
- ・本体設置面積:L79.8m×W38.25m×H11.0m
- ・滑走距離:205.4m 必要水量:24.5m<sup>3</sup>/分
- ・着水プール:L5.2m×W12.8m×H1.0m
- ・械室寸法:L5.2m×W12.8m×H3.0m
- ・電気容量:200kw(3相200V)
- ※滑走チューブ用リフトが別途必要になります。

### Plan

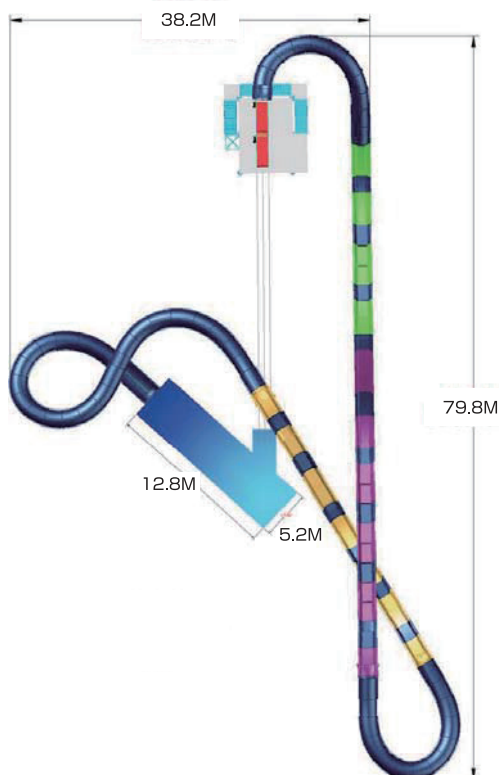

### 3D Perspective

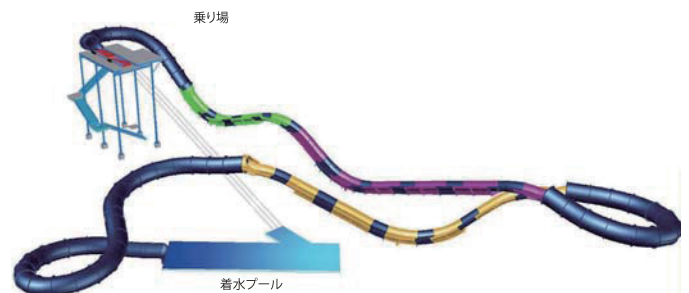

### Elevation

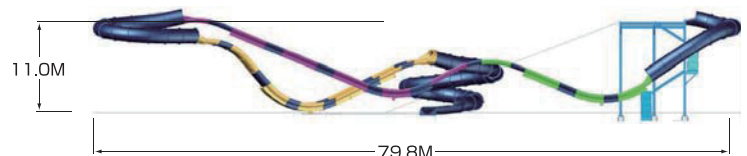



# TORNADO™

トルネード

## 世界が注目!大迫力の新型スライダー!!

- 無重力体験はいかがですか?トルネードのファンネルを滑り降りたり登ったりするときの浮遊感は大変な人気があり、世界的にも注目されている多人数ウォーターライドアトラクションです。  
世界中の代表的なウォーターパークに導入されているトルネードをあなたの施設にもいかがですか?
- まだ国内にはない日本初のプールアトラクションであり、周辺施設との差別化および目玉集客装置としての効果が期待できます。
- 見た目のアイキャッチ効果が大きく、集客力に多大に貢献するアトラクションです。
- 巨大な漏斗状のスライダーアトラクションで、例を見ないスリルと楽しさを演出することができます。
- トルネードは、スライダー部分のパーツ種類が多く、多様なレイアウトデザインが可能です。



### 《メンテナンス特性》

- ・耐久性をよりたかめるために、通常より硬質のファイバーグラスを使用しています。
- ・良質のゲルコートを使用し、表面の耐久性を高めています。
- ・通常のスライダーの設計より、スライダー自体を支持するポイントを多めに設計しており、スライダー自体の負荷を低減する設計になっています。

### 《商品バリエーション》

- ・トルネード45 (オープンファンネルタイプ)
- ・トルネード60 (オープンファンネルタイプ)
- ・ダークトルネード (クローズドトンネルタイプ)

### 《スペック》トルネード45の基本設定

- ・キャパシティ:720人/時間(HAC)
  - ・本体設置面積:L46.17m×W31.02m×H12.5m
  - ・滑走距離:120.8m 必要水量:21㎡/分
  - ・着水プール:L6.1m×W12.2m×H0.9m
  - ・機械室寸法:L5.0m×W6.5m×H3.0m
  - ・電気容量:170kw(3相200V)
- ※滑走チューブ用リフトが別途必要になります。

### Plan

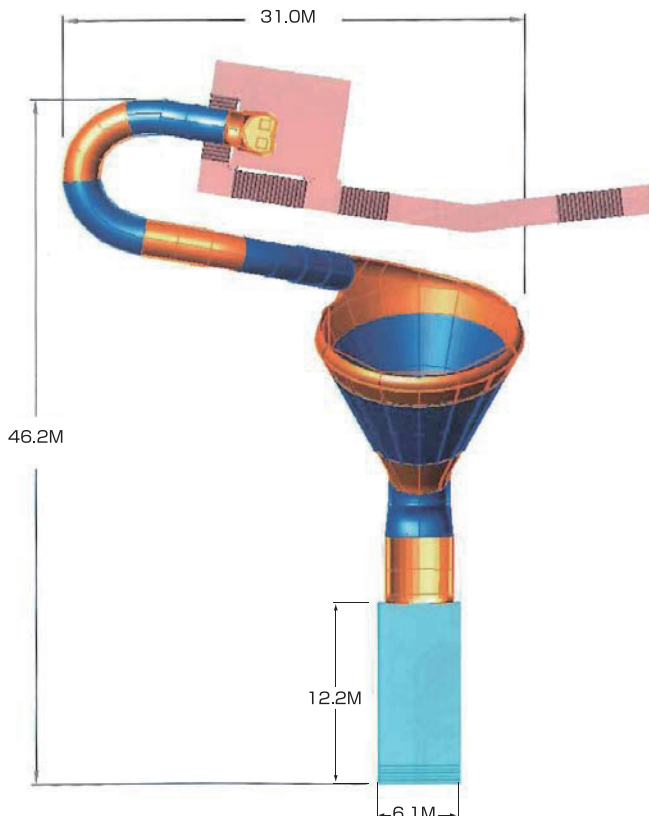

### 3D Perspective

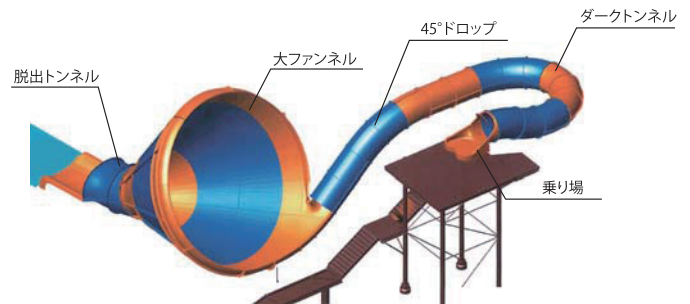

### Elevation

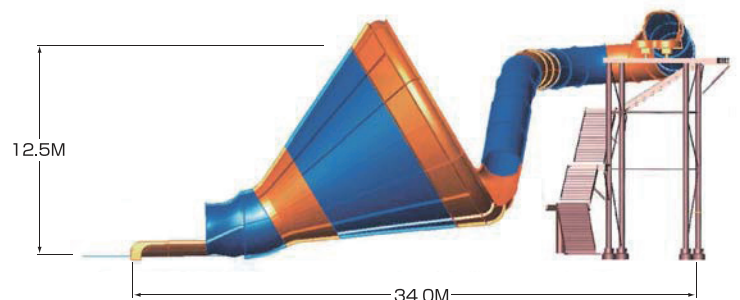



# CannonBOWL™

キャノンボール

## スリル満点。渦巻き式スライダー！

- 世界中の代表的なウォーターパークで、大変な人気を誇るスライダーアトラクションです。
- ボウルは、クローズスライダー（閉鎖型）を一気に滑り落ちた跡にボウル型のエリアに滑り出し、渦を巻いて飲み込まれていくような滑走を体験出来ます。
- 見た目に大変なアイキャッチ効果を期待でき、集客力に大きく貢献するアトラクションです。
- ボウル出口では、クロックスクリュー方式を採用しており、安全に退出することができます。



### 《メンテナンス特性》

- ・耐久性をよりたかめるために、通常より硬質のファイバークラスを使用しています。
- ・良質のゲルコートを使用し、表面の耐久性を高めています。
- ・通常のスライダーの設計より、スライダー自体を支持するポイントを多めに設計しており、スライダー自体の負荷を低減する設計になっています。

### 《商品バリエーション》

- ・ProBOWL(プロボウル)……ボディスライド
- ・BehemothBOWL(ビーモスボウル)・4人乗り大型サイズ
- ・CannonBOWL(キャノンボウル)……2人乗り
- ・BulletBOWL(ブレットボウル)……コンパクトタイプ

### 《スペック》キャノンボウルの基本設定

- ・キャパシティ:360人/時間(HAC)
- ・本体設置面積:L35.8m×W21.8m×H13.2m
- ・滑走距離:84.4m 必要水量17.0m<sup>3</sup>/分
- ・着水プール:L5.2m×W12.8m×H1.1m
- ・機械室寸法:L5.0m×W6.5m×H3.0m
- ・電気容量:170kw(3相200V)
- ※滑走チューブ用リフトが別途必要になります。

### Plan

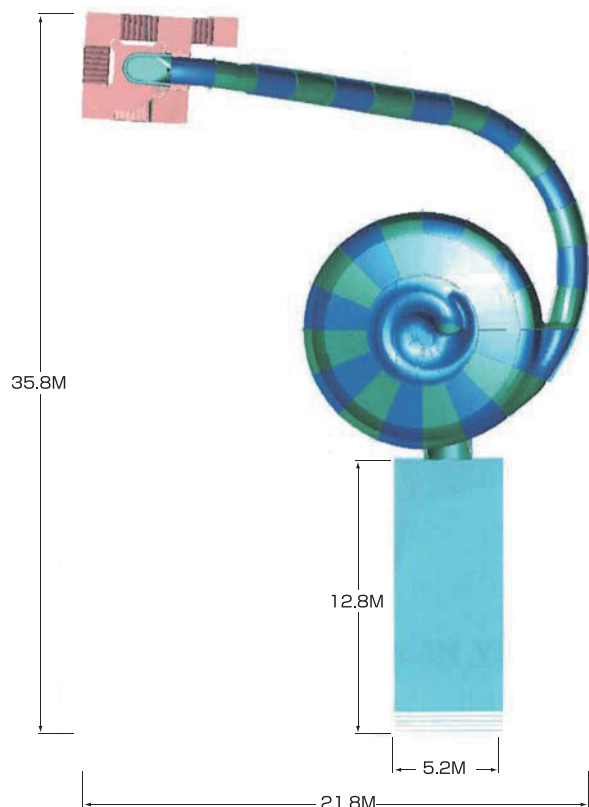

### 3D Perspective

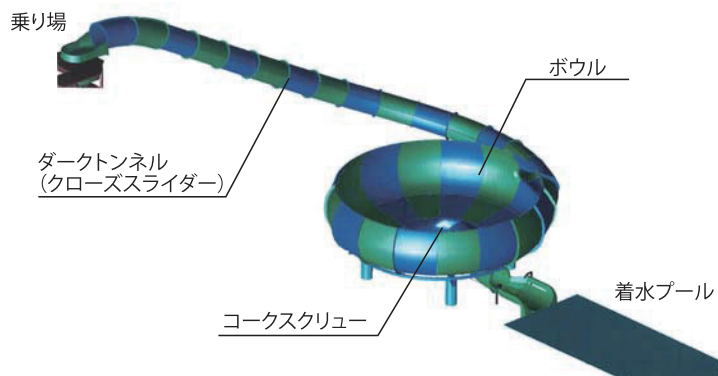

### Elevation

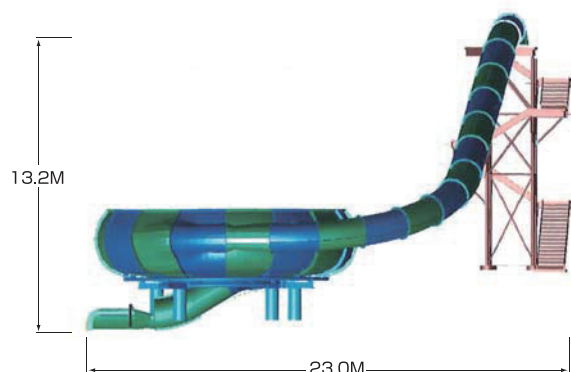

## スピード感2倍!! スリルも2倍!! 楽しさ2倍!!

- タントラムはクローズスライダー（閉鎖型）に、らせん状のツイストターンとトルネードファンネルを組み合わせた、全く新しいスライダーアトラクションです。
- クローズスライダーは、照明や音の演出を加える事で新しい感覚を味わう事が出来ます。
- 基本設定はツイストターンとトルネードファンネルのコンビネーションとなります。
  - ・タントラムアレイは、トルネードファンネルを2箇所を組み込んであります。
  - ・タントラムツイストは、ツイストターンを2箇所を組み込んであります。
- まだ国内にはない日本初のプールアトラクションであり、周辺施設との差別化および目玉集客装置としての効果が期待できます。



### 《メンテナンス特性》

- ・耐久性をよりたかめるために、通常より硬質のファイバーグラスを使用しています。
- ・良質のゲルコートを使用し、表面の耐久性を高めています。
- ・通常のスライダーの設計より、スライダー自体を支持するポイントを多めに設計しており、スライダー自体の負荷を低減する設計になっています。

### 《商品バリエーション》

- ・Tantrum(タントラム)
  - …トルネードファンネル1箇所×ツイストターン1箇所
- ・TantrumALLEY(タントラムアレイ)
  - …トルネードファンネル2箇所×ツイストターン1箇所
- ・TantrumTWIST(タントラムツイスト)
  - …トルネードファンネル1箇所×ツイストターン2箇所

### 《スペック》タントラムツイストの基本設計

- ・キャパシティ:720人/時間(HAC)
- ・本体設置面積:L34.93m×W25.86m×H11.2m
- ・滑走距離:102.7m 必要水量17.0m<sup>3</sup>/分
- ・着水プール:L12.2m×W4.3m×H0.9m
- ・機械室寸法:L5.0m×W6.5m×H3.0m
- ・電気容量:170kw(3相200V)
- ※滑走チューブ用リフトが別途必要になります。

### Plan



### 3D Perspective



### Elevation

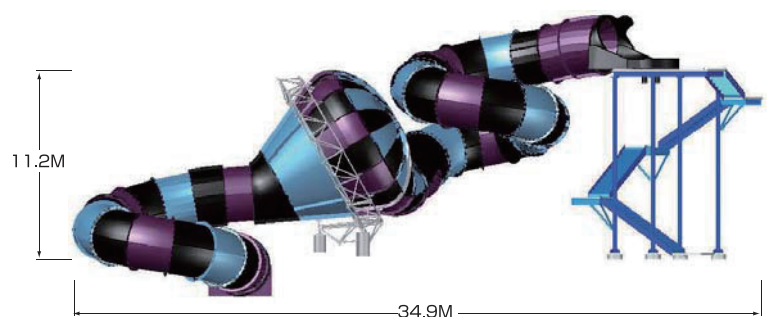



# TOPSY-TURVY™

トップシータービー

## スリルと楽しさ盛りだくさん。世界で最もホットな最新スライダー!!

- トップシータービーは、クローズスライダー(閉鎖型)に小型のオープンファンネルとクローズドファンネル、更にツイストターンを組み合わせた、世界で最もホットで最新のスライダーアトラクションです。また、小型のボウルをレイアウトに組み込む事も出来ます。
- 子供から大人まで、楽しく滑ることのできるスタンダードタイプのウォータースライダーで、なるべく広い年齢層の利用を目的としています。
- まだ国内にはない日本初のプールアトラクションであり、周辺施設との差別化および目玉集客装置としての効果が期待できます。



### 《メンテナンス特性》

- ・耐久性をよりたかめるために、通常より硬質のファイバーグラスを使用しています。
- ・良質のゲルコートを使用し、表面の耐久性を高めています。
- ・通常のスライダーの設計より、スライダー自体を支持するポイントを多めに設計しており、スライダー自体の負荷を低減する設計になっています。

### 《商品バリエーション》

- ・TOPSY-TURVY(トップシータービー)

### 《スペック》

- ・キャパシティー:600人/時間(HAC)
- ・本体設置面積:L35.5m×W40.6m×H9.7m
- ・滑走距離:120.9m 必要水量13.2m<sup>3</sup>/分
- ・着水プール:L12.8m×W5.2m×1.1m
- ・機械室寸法:L5.0m×W4.0m×H3.0m
- ・電気容量:80kw(3相200V)
- ※滑走チューブ用リフトが別途必要になります。

### Plan

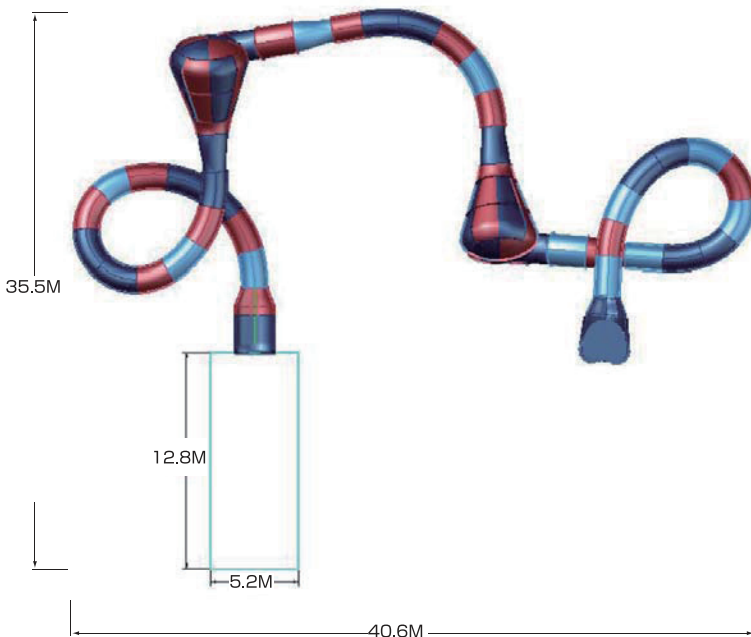

### 3D Perspective

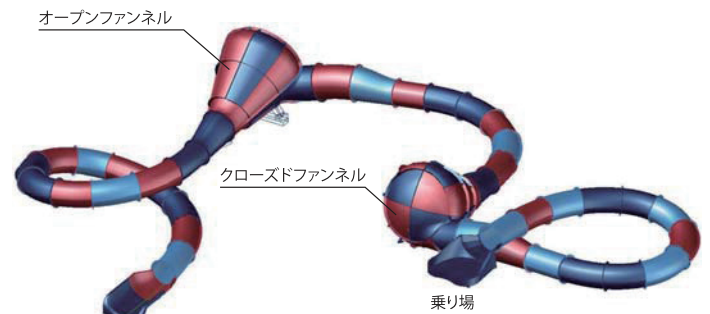

### Elevation

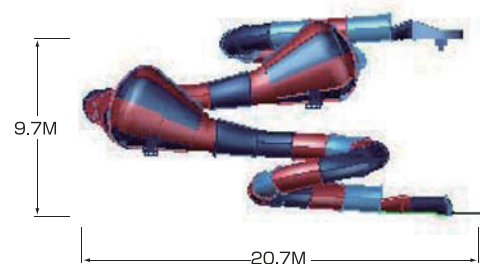

## コース設定をオーダーメイドで自由に設定できるウォータースライダー

- 高さや長さの条件により、さまざまなカーブを描くコース設定をカスタマイズできるウォータースライダーです。
- 基本設定は、クローズスライダー（閉鎖型）を滑り降り、明るいオープンエアに包まれてから着水します。  
明るくなるポイントでウォーターカーテン等の演出を入れる事も可能です。
- パイプは、半透明にしたり遮光にしたりする演出ができます。
- オーソドックスなウォータースライダーですが、幅広い層に楽しんで頂けるスライダーとなります。



### 《メンテナンス特性》

- ・耐久性をよりたかめるために、通常より硬質のファイバーグラスを使用しています。
- ・良質のゲルコートを使用し、表面の耐久性を高めています。
- ・通常のスライダーの設計より、スライダー自体を支持するポイントを多めに設計しており、スライダー自体の負荷を低減する設計になっています。

### 《商品バリエーション》

- ・PIPEline(パイプライン)
- ・ATOMIC(アトミック)

### 《スペック》パイプラインの基本設定

- ・キャパシティ:1,200人/時間(HAC)
- ・本体設置面積:L56.2m×W35.6m×H12.4m
- ・滑走距離 ①127m、②129m 必要水量19.0m<sup>3</sup>/分
- ・着水プール:L9.0m×W14.0m×H1.1m
- ・機械室寸法:L5.0m×W6.5m×H3.0m
- ・電気容量:170kw(3相200V)
- ※滑走チューブ用リフトが別途必要になります。

### Plan

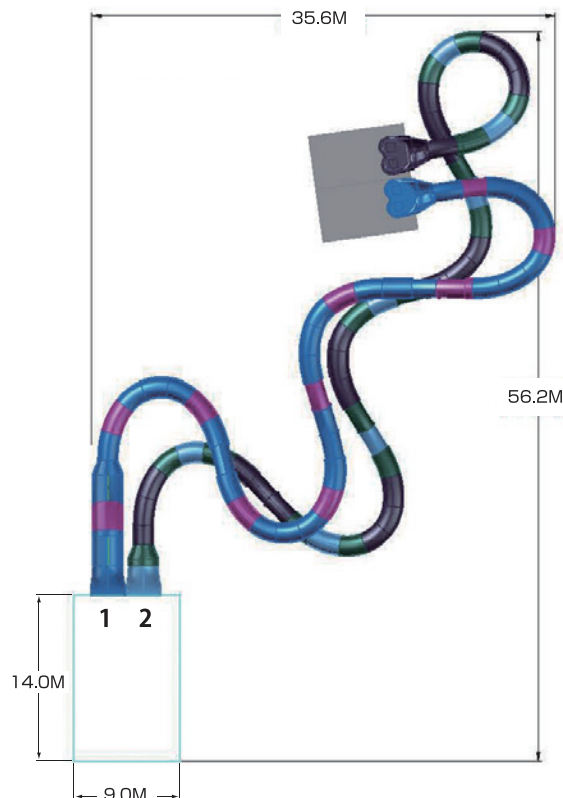

### 3D Perspective



### Elevation

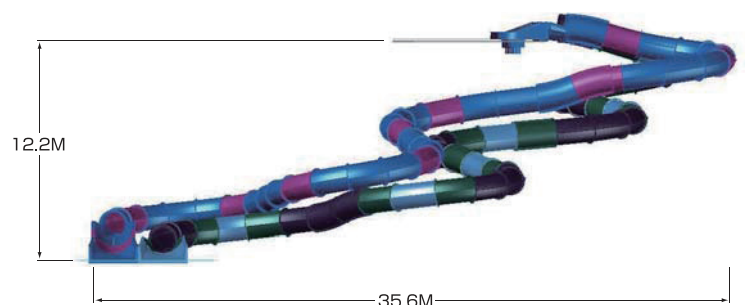



## 定番のスライダー!レイアウト自由で様々な場所に対応可能

- ファミリーターゲットの定番のスライダーです。子供から大人までが一緒に楽しむなど、幅広い年齢層に楽しんでもらう事ができます。
- ボディースライディングタイプのウォータースライダーの中でも、このTWISTERは屋内外問わず、とてもコンパクトなスペースでの運営が可能です。
- ツイスターは、コース形状から長さまで自由にカスタマイズすることが可能で、180度～360度のループを組み合わせ、右へ左へクルクルと何回も回転させたり、らせん状に一気に滑り降りたりできます。
- スタートデッキの演出によって、様々な環境演出が可能です。



※写真は着水プール仕様

### 《メンテナンス特性》

- ・耐久性をより高めるために、通常より硬質のファイバーグラスを使用しています。
- ・良質のゲルコートを使用し、表面の耐久性を高めています。
- ・通常のスライダーの設計より、スライダー自体を支持するポイントを多めに設計しており、スライダー自体の負荷を低減する設計になっています。

### 《商品バリエーション》

- ・TWISTER(ツイスター)
- ・DECKtop TWISTER(デックトップツイスター)
- ・GIANT TWISTER(ジャイアントツイスター)
- ・Tunnel TWISTER(トンネルツイスター)

### 《スペック》ツイスターの基本設定

- ・キャパシティー:480人/時間(HAC)
- ・本体設置面積:L35.0m×W27.5m×H10.3m
- ・滑走距離:①89.75、②87.1m 必要水量:11.5㎡/分
- ・機械室寸法:L5.0m×W4.0m×H3.0m
- ・電気容量:80kw(3相200V)
- ・着水プール:不要

### Plan

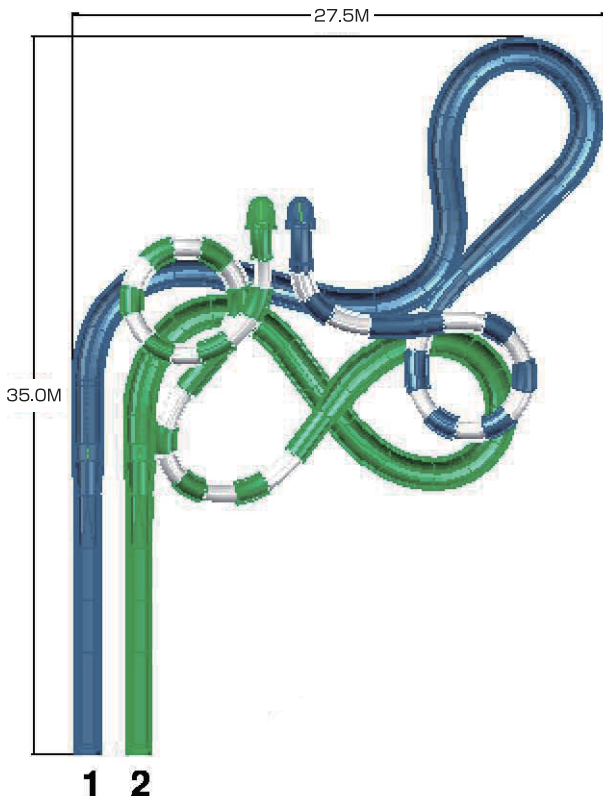

### 3D Perspective

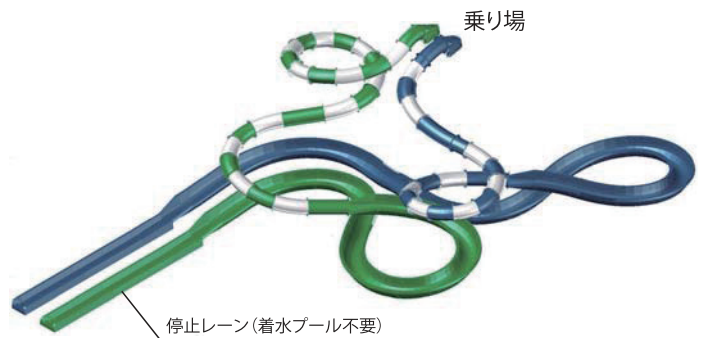

### Elevation

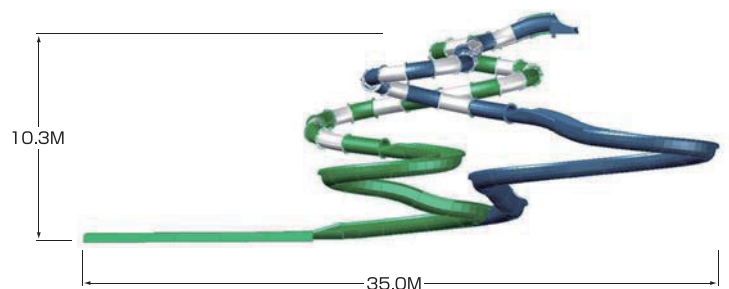

## 子供でも妥協を許さない楽しさ!

- 子供向けのスライダーといえども、プロスライドは妥協を許しません。KIDZシリーズのPIPEline、Raser、Tantrum、Twister、Topsy-turvyなど、フルサイズのスライダーに引けを取らない楽しさをお子様でも安心して楽しみ、またこのスライダーを征服した喜びが自信につながるように設計されています。
- KIDZの各商品を組み合わせ、複数スライダーでひとつのアトラクションとすることにより、キッズ対応ゾーンとして安心と満足を提供します。



### 《メンテナンス特性》

- ・耐久性をよりたかめるために、通常より硬質のファイバーグラスを使用しています。
- ・良質のゲルコートを使用し、表面の耐久性を高めています。
- ・通常のスライダーの設計より、スライダー自体を支持するポイントを多めに設計しており、スライダー自体の負荷を低減する設計になっています。

### 《商品バリエーション》

- ・KIDZ PIPEline(キッズパイプライン)
- ・KIDZ RIVER(キッズリバー)
- ・KIDZ Racer(キッズレーサー)
- ・KIDZ Tantrum(キッズタントラム)
- ・KIDZ MOMMOTH(キッズマンモス)
- ・KIDZ TWISTER(キッズツイスター)
- ・KIDZ TOPSY-TURVY(キッズトッピングタービー)

### Plan (レイアウト設計例)

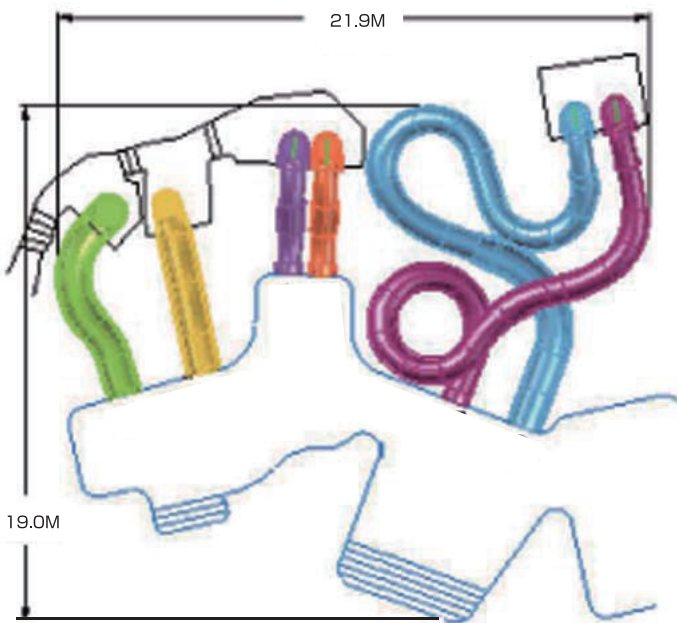

※図は構成参考イメージ

### 3D Perspective (レイアウト設計例)

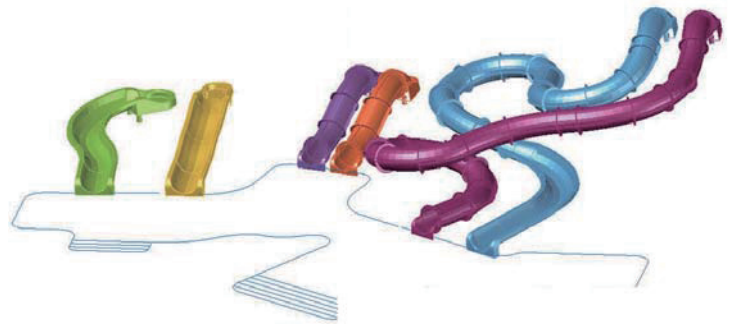

※図は構成参考イメージ

### Elevation (レイアウト設計例)

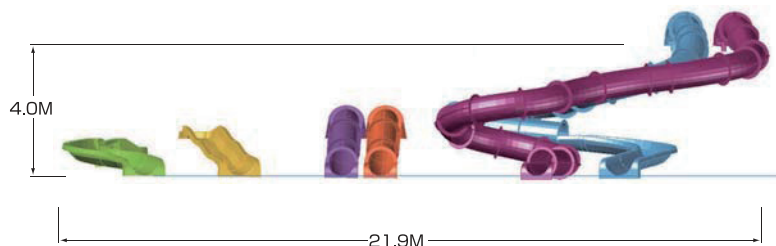

※図は構成参考イメージ



# KIDZ™ ZONE ITEMS KIDZ PIPEline™



**■KIDZ PIPEline(キッズパイプライン)**  
 キャパシティ:1200人/時間(HAC)  
 本体設置面積:L12.8m×W5.2m×H4.1m 滑走距離:①26.8m、②30.3m  
 着水プール:L7m×W5m×H0.6m 必要水量 2.0m<sup>3</sup>/分  
 機械室寸法:L4.0m×W3.0m×H3.0m  
 電気容量: 10kw(3相200V)

## Plan

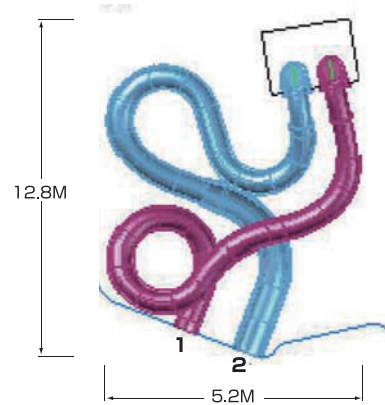

## Elevation

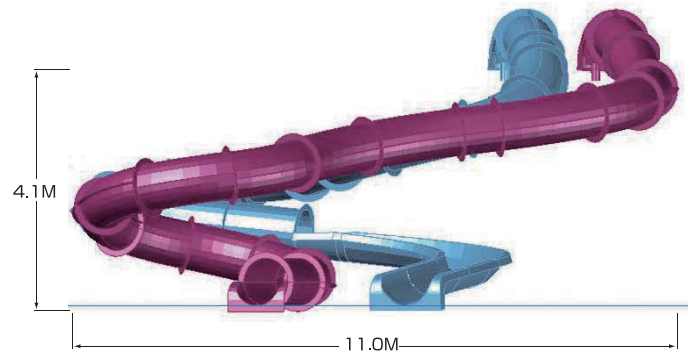

# KIDZ™ ZONE ITEMS KIDZ River™



**■KIDZ RIVER(キッズリバー)**  
 キャパシティ:120人/時間(HAC)  
 本体設置面積:L43.73m×W14.03m×H2.8m 滑走距離:①②43.7m  
 着水プール:L6.1m×W10.9m×H0.8m 必要水量 7.6m<sup>3</sup>/分  
 機械室寸法:L4.0m×W3.0m×H3.0m  
 電気容量:50kw(3相200V)

## Plan

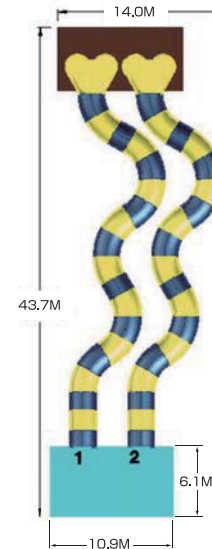

## Elevation

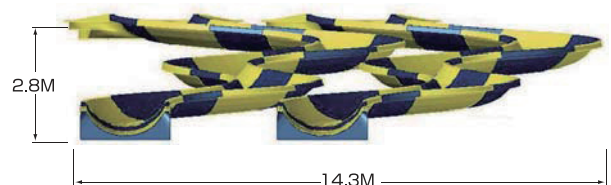



■ Plan

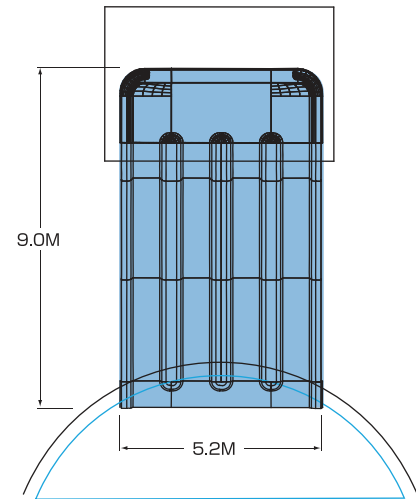

■ Elevation

**■KIDZ Racer(キッズレーサー)**  
 キャパシティ:720人/時間(HAC)  
 本体設置面積:L7.5m×W5.0m×H1.1m 滑走距離8.0m  
 着水プール:L4.5m×W4.5m×H0.6m 必要水量4.6m<sup>3</sup>/分  
 機械室寸法:L4.0m×W3.0m×H3.0m  
 電気容量: 40kw(3相200V)



■ Plan

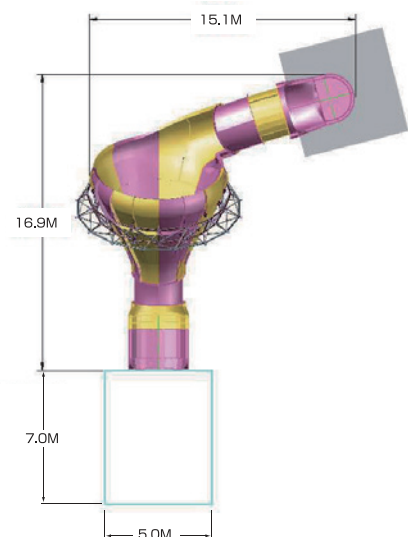

■ Elevation



**■KIDZ Tantrum(キッズタントラム)**  
 キャパシティ: 600人/時間(HAC)  
 本体設置面積:L24.5m×W15.1m×H2.9m 滑走距離:52m  
 着水プール:L7.6m×W5.0m×H0.6m 必要水量 13.6m<sup>3</sup>/分  
 機械室寸法:L5.0m×W4.0m×H3.0m  
 電気容量:80kw(3相200V)



# Sliding TUBE

スライダー用チューブ各種

## ウォーターライダーの魅力をさらに引き出す立役者!

- 近年は、ポディースライドより水着や体に負担の少ない「チューブスライド」が主流です。
- ウォーターライダーをグループで一緒に体験でき、楽しさがさらにアップします。
- 様々なバリエーションで、加速したり、回転したりのアクティブな動きが楽しめます。
- デザインはカスタマイズが可能です。

### Clover Leaf tube



サイズ：W198cm × L198cm

### ROCKET Boat



サイズ：W106cm × L335cm

### Single Tube/Family Tube



サイズ：90cm, 105cm, 120cm, 135cm

### Family Tube

底がふさがっていて、小さなお子様でも安心!!

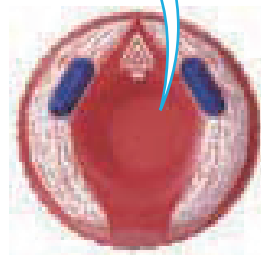

サイズ：90cm, 105cm, 120cm

### Double Tube/Family Tube

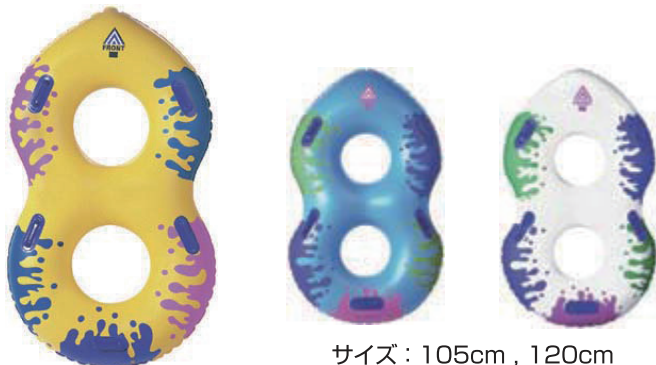

サイズ：105cm, 120cm

### Family Tube

底がふさがっていて、小さなお子様でも安心!!



サイズ：105cm, 120cm

# AQUA PLAY™ バケツ遊具

アクアプレイ/バケツ遊具

## 水遊びゾーンの決定版! 巨大バケツからドバツ!

- ファミリーターゲットの水遊びゾーンに最適なアトラクションです。
- 子供から大人までが一緒に楽しむなど、幅広い年齢層に楽しんでもらう事ができます。
- 水遊びアイテムと2種類の小型スライダー、および巨大なバケツで構成された立体遊具です。
- 巨大バケツは徐々に水が溜められ、一杯になると一気にひっくり返り多量の水を落下させます。
- 基本パッケージから、レイアウトや形およびアイテムは自由にカスタマイズが可能です。



### 《メンテナンス特性》

- ・耐久性をよりたかめるために、通常より硬質のファイバーグラスを使用しています。
- ・良質のゲルコートを使用し、表面の耐久性を高めています。

### 《商品バリエーション》

- ・Aqua Play(アクアプレイ)…基本パッケージ

### 《スペック》

- 本体寸法:L 17.9m×W 15.5m×H 8.6m
- 機械室寸法:L m×W m×H m
- 電気容量:25kw×1 (3相200V)

### Plan

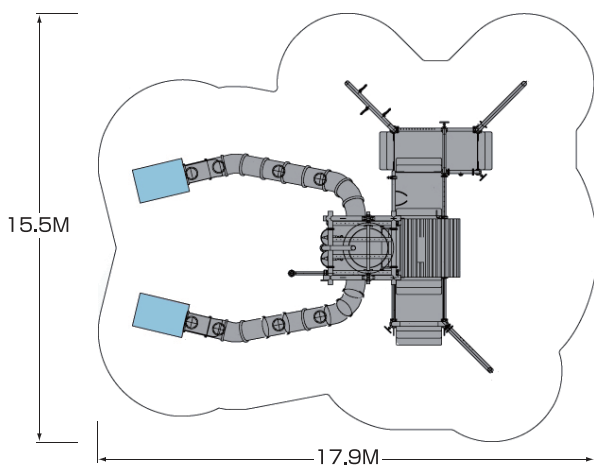

### Elevation

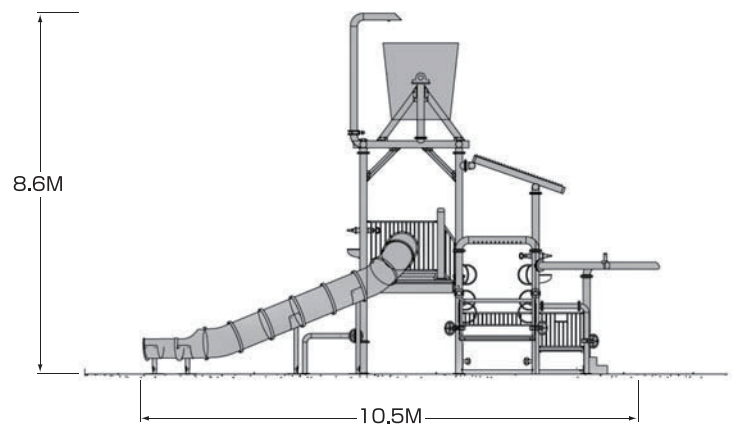



## 水遊びゾーンの定番アイテム

- 様々なかわいらしい造形物に、遊びの要素を盛り込んだ商品です。
- それぞれ単体での設置運営も可能ですが、複数を組み合わせて水遊び公園を構成します。
- 水に浮くタイプと固定式タイプの2種類があります。
- アクアプレイの周辺などに組み合わせて設置すると効果的です。



### 《メンテナンス特性》

- ・耐久性をよりたかめるために、通常より硬質のファイバーグラスを使用しています。
- ・良質のゲルコートを使用し、表面の耐久性を高めています。

### Items

浮きガメ/Tortoise Floatable



L1,219×W914×H914

浮きワニ/Gator Floatable



大:L 3,048 小:L 2,896

浮きヘビ/Snake Floatable



L 2,896

浮きカニ/Floating Crab Slide



L 1,219×W 1,067×H 381



浮きガエル/Floating Frog



L 1,219×W 1,067×H 381

浮きカバ/Hippo Floatable



L 1,321×W 1,219×H 381

カエル/Frog Artistic Items



いかだ/Log Raft Floatable



L 1,524×W 1,219×H 254

アヒル/Duck Artistic Items



オットセイスライド/Seal Slide



フロッグスライド/Frog Slids

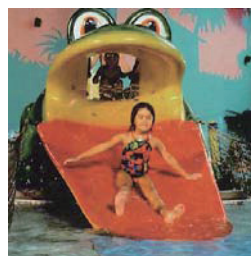

ミニ海賊船/Buccaneer Pirate



L 1,829×W 1,524×H 914

タコの潜水艦/Mini-Sub With Octopuse



くじら/Whale Artistic



ドラゴンスライド/Dragon Slide



ミニチュア潜水艦/Mini Sub

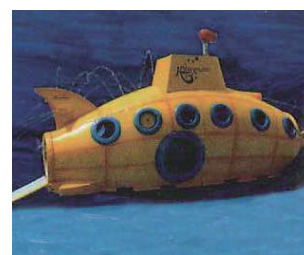

L 1,829×W 1,102×H 762

ボートスライド/Beached Boat Slide



海賊船/Buccaneer Pirate Ship



カエルスライド・背面/  
Frog Slide Back Exit



木のスライド/Tree Stump Slide  
Extra Large



L 4,877×W 2,438×H 2,134

L 2,743×W 2,438×H 2,134

L 3,048×W 2,438×H 3,658



# WATER PLAY™

ウォータープレイ 定番アイテム

## 水遊びゾーンの定番アイテム

- 様々なかわいらしい造形物に、遊びの要素と噴水装置を盛り込んだ商品です。
- それぞれ単体での設置運営も可能ですが、複数を組み合わせて水遊び公園を構成します。
- アクアプレイの周辺などに組み合わせて設置すると効果的です。



### 《メンテナンス特性》

- ・耐久性をよりたかめるために、通常より硬質のファイバーグラスを使用しています。
- ・良質のゲルコートを使用し、表面の耐久性を高めています。

### Items

手回し水鉄砲/roto hand shooter



消防署/Fire hose

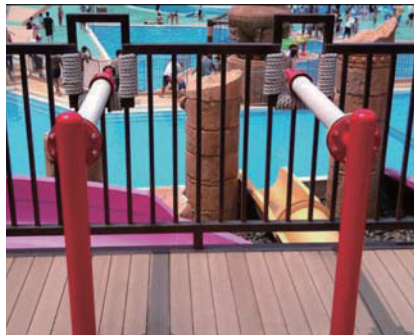

L 800×H 1,057

花形水鉄砲/Flower shooter



L 800×H 1,057



水の木/Tree frog



W 3,400×H 3,400

打ち水カップ/cup

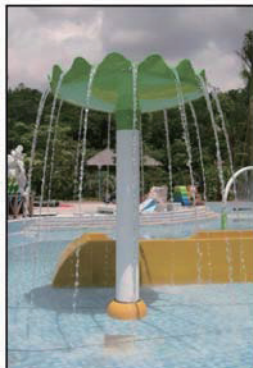

Ø1,800×H 2,300

彫刻噴水/ fountain



H2,620

2人こぎポンプ/2 man pump

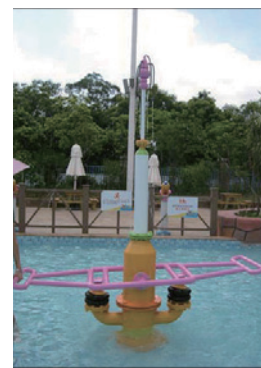

W 2,000×H 2,500

プロペラ/roto



彫刻シャワー/ shower

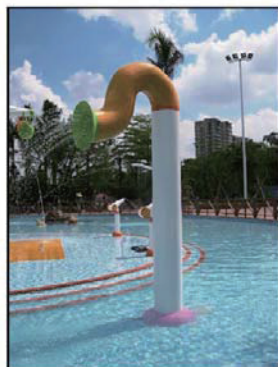

H 3,095

押しボタン水鉄砲/  
Push button shooter



彫刻噴水/sphere



Ø 600×H 750

シャワーの木/Tee



W2,300×H2,662

彫刻噴水/tot



H 762

水の傘/umbrella



Ø1,800×H 2,300

バケツリレー/Spiral bucket



H 4,790

彫刻噴水/arc



W 1,500×H 2,145

へび形彫刻噴水/snake



L 2,650×H 620

霧のアーチ/bow



W 2500×H 2,300



# 全体環境演出(造型・噴水・テント他)

テーマ性のある演出で、パーク全体の環境を整えます。

- オリジナルストーリー・デザインで、パークの雰囲気にならせたソフト展開が可能です。  
立体造形物などはカスタマイズができます。
- 快適なレストスペースを提供し、滞在時間の延長が期待できます。
- 水着を着ないで遊ぶことができるエリアとして、霧の発生装置やミニ噴水などは、大変効果的なアイテムです。
- 環境保全と安全を考慮した安心設計です。

実績

日本モンキーパーク 水の樂園 モンプルドバット

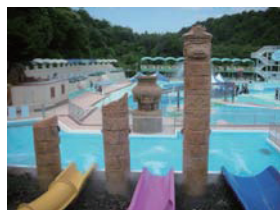
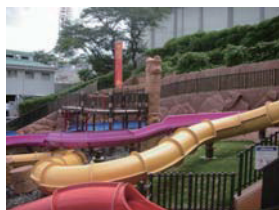

## 「モンブルに古代のサルの遺跡をテーマとする新ゾーンが誕生」

・パークのキャラクターであるモンバ君の先祖が暮らしていた古代遺跡という設定です。  
・遺跡にめぐらされた「5つのスライダー」と20mまで水を吹きあげる噴水「フキダース」、フローティングアニマルなどを配した「子供プール」に加え、手動式の水鉄砲「ウォーターガン」と放水銃「ファイヤーホース」などの遊びのアイテムで構成されます。  
・象徴的なアトラクションである「フキダース」は、約10分間隔で嵐や雷の音が鳴り響き、ミストが噴射され期待感を高めた後に、およそ20m頭上に水を吹き出します。

## 施設内容

ゾーン面積:2000㎡(プールエリア全体は20,000㎡)

施設内容:

- 1.5つのスライダー
  - ・スベブルー:KIDZRiver
  - ・スベパープル:KIDZPIPEline
  - ・スベイエロー:KIDZPIPEline
  - ・スベレッド:KIDZPIPEline
  - ・スベ4ブルー:KIDZRACER
- 2.バケツ遊具:アクアプレイ(バケツ遊具)
- 3.吹きダース:噴水装置
- 4.古代遺跡の柱および擬岩等
- 5.プール
- 6.ウォーターガン、ファイヤーホース、フローティングアニマル、ヤシの木 他



# 全体環境演出(造型・噴水・テント他)

テーマ性のある演出で、パーク全体の環境を整えます。

- オリジナルストーリー・デザインで、パークの雰囲気に合わせてソフト展開が可能です。立体造形物などはカスタマイズができます。
- 快適なレストスペースを提供し、滞在時間の延長が期待できます。
- 水着を着ないで遊ぶことができるエリアとして、霧の発生装置やミニ噴水などは、大変効果的なアイテムです。
- 環境保全と安全を考慮した安心設計です。

実績

恵那峡ワンダーランド ウォーターパーク「カリビアン」



## 「南国カリブの水で遊べるアスレチックプール」

- ・南国カリブのビーチにあるリゾートホテルのプールをイメージして計画し、ファミリーで海賊ごっこをしながら一緒に遊べる楽しさ演出しています。
- ・泳ぐという単なる機能性だけでなく、水で遊べるエンターテイメント的な体験と演出の工夫を、消費者目線に立って構築されたアスレチックプールです。
- ・アイキャッチになる大型の海賊船やバケツ遊具に加え、海賊船と浮島で水鉄砲の打ち合いができるようにし、親子で一緒になって遊べる空間を目指しています。
- ・レストスペースやプールサイドには、芝生広場やウッドデッキテラス、そしてヤシの木をはじめ多くの緑を配置することにより、心地よい雰囲気を構築することに成功しています。

## 施設内容

プール面積:4,000㎡

施設内容:

- |                                  |                |
|----------------------------------|----------------|
| (1)屋外プール                         | (5)大型海賊船       |
| (2)屋外キッズプール                      | (6)水鉄砲         |
| (3)巨大バケツ型ウォーターフォール:アクアプレイ(バケツ遊具) | (7)噴水          |
| (4)ウォータースライダー:DeckTopTWISTER     | (8)ウォーターアスレチック |
|                                  | (9)ウッドデッキテラス   |